



 **BIHUI**<sup>®</sup>

KOŽUL 2022/23

## NOSAČ KERAMIKE VELIKIH FORMATA



KAT.BROJ	BIHUI CODE	OPIS
48792	LFCSV4	nosač keramike
48014	LFCSBAG	torba za nosač keramike

- za velike formate pločica do 3,2x1,6m
- maksimalno opterećenje 130 kg
- lagan i jednostavan za transport pločica velikog formata zahvaljujući podesivoj produžnoj traci lako se prilagodi dimenziji pločica
- s prečkama (ukupno 10 vakuma)
- bez prečki (ukupno 8 vakuma)

## RADNI STOL 1,8 X 1,4M

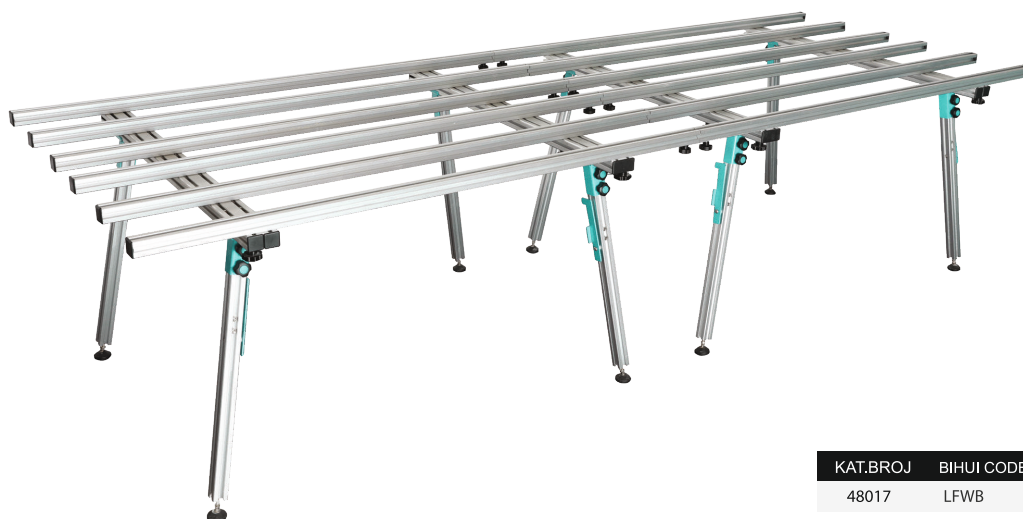

KAT.BROJ	BIHUI CODE	OPIS
48017	LFWB	radni stol

- lagani, robusni i stabilni radni stol
- za velike formate, omogućuje rezanje/bušenje bez opasnosti od oštećenja radne površine
- lako se sastavlja za transport i skladištenje
- može se montirati zajedno s dodatnim stolovima
- dimenzije : 800x1400x1800 mm
- max. nosivost: 200 kg
- prikladno za pločice veličine do 3,6 x 1,4m nakon spajanja 2 stola
- max. dubina rezanja 14 mm

## STOL MULTIFUNKCIONALNI 116CM



KAT.BROJ	BIHUI CODE	OPIS
48791	TWT900	stol multifunkcionalni

- prijenosni radni stol s ergonomskom radnom visinom
- produžni nosači pločica za povećanje radne površine do 720 mm.
- uzdužni utor za rezanje od 45 i 90° i rupe od 110 mm s vodilicom za bušenje
- može se koristiti kao podest za ručni rezač pločica
- dizajniran s četiri sklopive noge, ručkama za nošenje i kotačima za lak transport.
- dolazi u kompletu s 2 F stezaljke, podesivim ravnalima i držačima.
- veličina stola 1160 mm, dužina rezanja 950 mm

## STROJ ZA REZANJE POD KUTOM JOLLY EDGE LFMBF

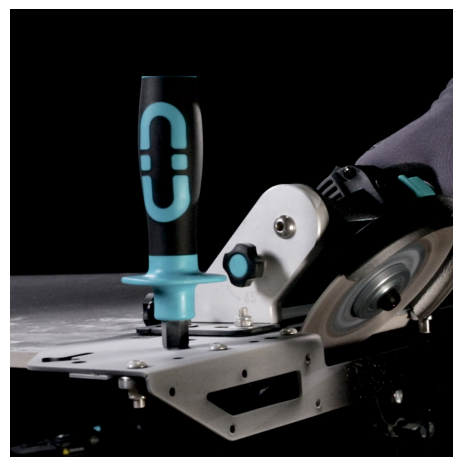

- uključuje okvir za rezanje, BIHUI kutnu brusilicu 125 mm i dijamantnu reznu ploču 125 mm
- okvir izrađen od nehrđajućeg čelika
- raspon kuta rezanja 45-48°
- maksimalna duljina rezanja je neograničena
- maks. debljina rezanja 19 mm
- dijamantna oštrica 125 mm
- težina proizvoda: 5,2 Kg
- prikladno za kutnu brusilicu M14 i 5/8"-11

KAT.BROJ	BIHUI CODE	OPIS
26338	LFMBF	stroj za rezanje

## REZAČI KERAMIKE VELIKOG FORMATA



### MANUALNI

- dva sustava, jedna tračnica
- prikladno za rezanje pločica do 3,2m
- šine veličine 1,4m i 0,8m
- dubina rezanja 6-8 mm
- 1 x nožić za rezanje
- 1 x pričuvni nožić u kutiji i stezaljka za lomljenje
- 1 x kliješta za lomljenje keramike
- pakiran u plastičnu kutiju i torbu za alat



### ELEKTRIČNI

- šine s ručnim sustavom rezanja
- dva sustava, jedna šina
- električni stroj za rezanje 1,500 W
- prikladno za rezanje pločica veličine do 3,2M
- rezanje pod kutem od 90 i 45 stupnjeva
- maks. dubina rezanja 14 mm
- pakiran u plastični kofer i torbu za alat
- 2 x premium ploča za rezanje 125 mm
- 1 x gumeni adapter



KAT.BROJ	BIHUI CODE	OPIS
48015	LFMC	manualni rezač keramike
53060	LFMCS-SW	pričuvni nožić
48016	LFEC	električni rezač keramike
22008	LFRS	šine za rezač
48019	LFTBD	naprava za lomljenje keramike profy

### ŠINE

- šine kompatibilne sa elek. i manualnim rezačem - 2 sistema 1 šine
- uključuju: 3 x šine veličine 2x1,4M ili 1x0,8M pogodne za različite veličine pločica, 4 x plastična vakuma, 2 x F stega

## RUČNI REZAČI KERAMIKE TCM

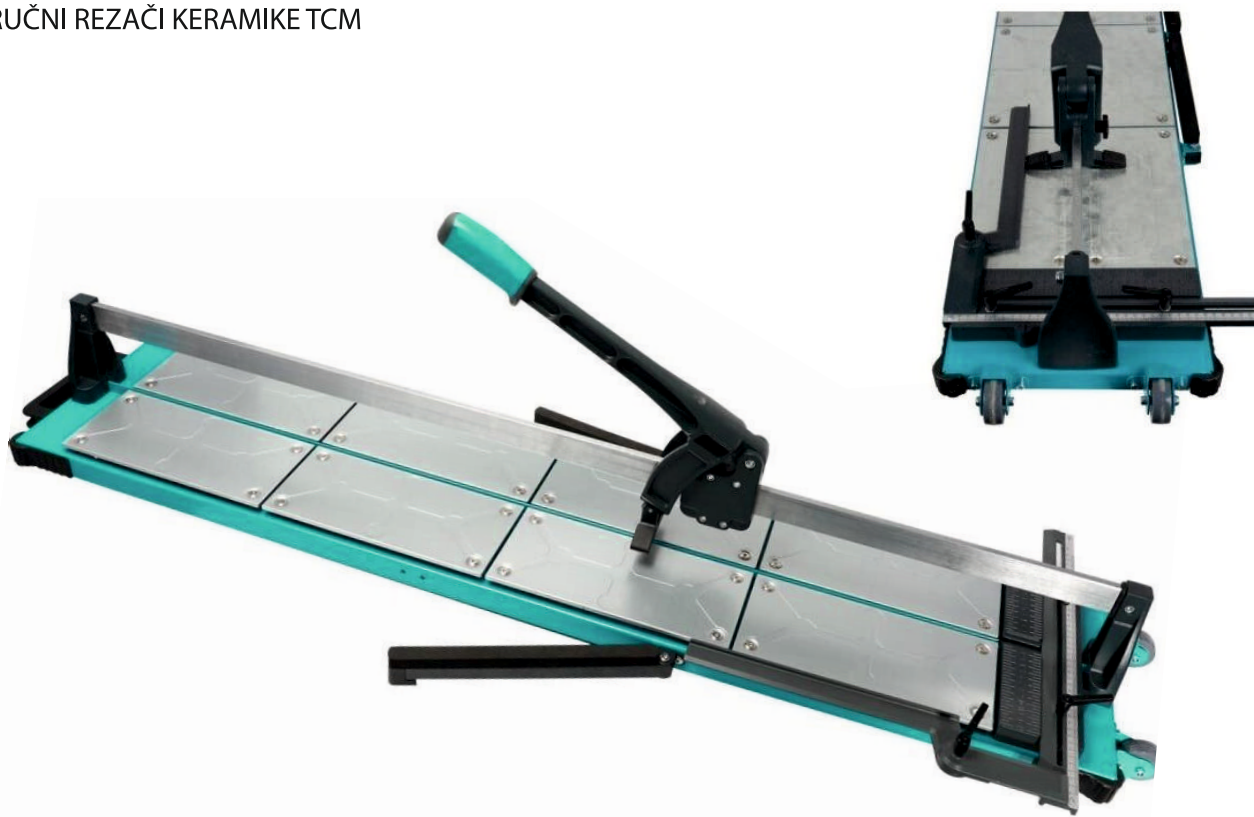

KAT.BROJ	BIHUI CODE	OPIS
27187	TCM700	ručni rezač keramike
28038	TCM900	ručni rezač keramike
28039	TCM1200	ručni rezač keramike
28043	TCM1650	ručni rezač keramike
28064	TCM-SW	pručvni nožić



- profesionalni rezač pločica s kotačima
- okvir od čelika, vodilica izrađena od dva sloja aluminijske legure
- platforme za amortizaciju s podesivom visinom
- poluga za rezanje sa ergonomski oblikovanim rukohvatom
- rezni mehanizam sa 8 podesivih ležaja
- za paralelne i kutne rezove (0-60 stupnjeva)
- maksimalna dubina rezanja: 16 mm
- oštrica: 22x6x6 mm

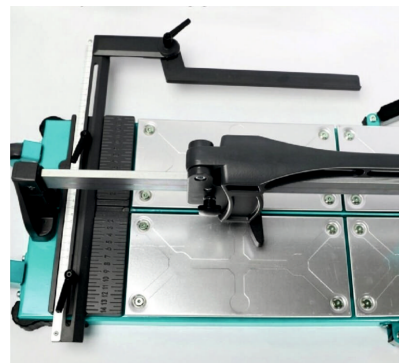
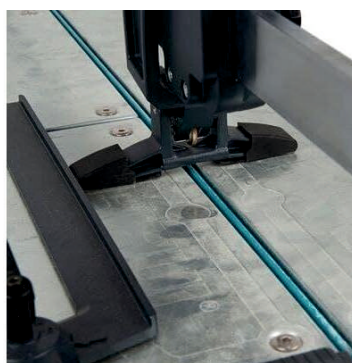
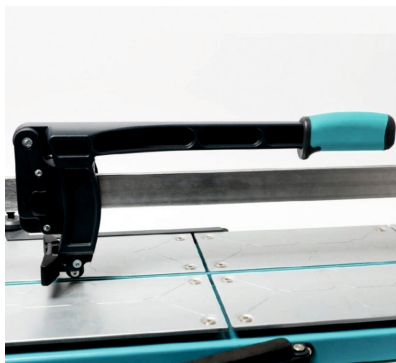

## VIBRACIJSKI VAKUM ZA PLOČE



KAT.BROJ	CODE	OPIS
47844	LFTBV	vibracijski vakum

- regulator inteziteta vibriranja
- TPR ručka za držanje za maksimalnu udobnost
- vakum s kapacitetom podizanja do 35 kg
- uređaj je opremljen s libelom i radnim svjetlom
- lithium baterija
- napon 16,8V
- RPM 0-10.000
- maks. dizanje: 35kg

## DODATNI ARTIKLI ZA VIBRACIJSKI VAKUM

PE PLOČA ZA V.VAKUM LFTBV-BB  
Kat.broj:48020



BATERIJA ZA V.VAKUM 16V LFTBV-BAT  
Kat.broj:47996



PUNJAČ BATERIJE ZA V.VAKUM LFTBV-CG  
Kat.broj:47997



PRIČUVNA GUMA ZA V.VAKUM LFTBV-RB  
Kat.broj:47994



## VAKUMSKI REGULATOR RAZMAKA PLOČICA



KAT.BROJ	BIHUI CODE	OPIS
47842	LFTSB6	vakumski regulator razmaka

- idealno za podešavanje razmaka pločica u horizontu od 0,5 mm do 40 mm
- dva gumba za podešavanje razine pločica
- s 2 dva vakumska nosača od 6"
- lagana i izdržljiva struktura
- idealno za velike porculanske ili kamene pločice i staklo

## VAKUMSKI REGULATOR RAZMAKA PLOČICA



KAT.BROJ	BIHUI CODE	OPIS
21221	LFTFV6	fiksator pločica

- lagana i izdržljiva konstrukcija
- omogućuje poravnanje pločica
- pod kutom od 90°, 180° i 270°
- idealan za rukovanje s porculanskim ili kamenim pločicama i staklom

### VAKUMSKI NOSAČ S PUMPICOM I REGULATOROM PRITISKA 6"



KAT.BROJ	CODE	OPIS
48018	SCVG6	vakumski nosač



- kapacitet dizanja 100 Kg
- čelična ručka i mesingana cijev za teške uvjete rada
- pump action i quick release ručica
- idealno za velike porculanske ili kamene pločice i staklo

### VAKUMSKI NOSAČ S PUMPICOM 6"



KAT.BROJ	BIHUI CODE	OPIS
47841	SCVM6	vakumski nosač



- kapacitet dizanja 100 Kg
- čelična ručka i mesingana cijev za teške uvjete rada
- pump action i quick release ručica
- idealno za velike porculanske ili kamene pločice i staklo

### VAKUMSKI NOSAČ ZA GRUBE POVRŠINE S PUMPICOM 8"



KAT.BROJ	CODE	OPIS
47843	SCVU8	vakumski nosač



- kapacitet dizanja 110 Kg
- protuklizna plastična ručka
- pump action i quick release ručica
- idealno za velike porculanske ili kamene pločice i staklo

### VAKUMSKI NOSAČ ZA GRUBE POVRŠINE S PUMPICOM I REGULATOROM PRITISKA 8"



KAT.BROJ	CODE	OPIS
48028	SCVB8	vakumski nosač

- kapacitet dizanja 120 Kg
- regulator pritiska
- otporna višeslojna gumena drška
- pump action i quick release ručica
- idealno za velike porculanske ili kamene pločice, grube i teksturirane površine

### ELE. VAKUMSKI NOSAČ ZA GRUBE POVRŠINE S PUMPICOM



KAT.BROJ	CODE	OPIS
26339	SCBS8	vakumski nosač

- isporučuje se sa ručnom i električnom pumpom
- ručni kapacitet podizanja 110 kg
- električni kapacitet dizanja 140 kg
- prikladno za glatke i grube površine
- električna pumpa se puni putem USB priključka
- protuklizna plastična ručka sa prikazom pritiska

### VAKUMSKI NOSAČ S REGULATOROM PRITISKA 8" SCBA8



KAT.BROJ	CODE	OPIS
53068	SCBA8	vakumski nosač

- automatski mehanizam za dopunjavanje zraka
- dvostruki sustav nadzora, digitalni zaslon i manometar
- duralna guma i dodatni gumeni prsten jamče vrhunsko brtvljenje
- velika Lilon baterija 21700, 5000 Ah
- za glatke i teksturirane površine





### VAKUMSKI NOSAČ JEDNOSTRUKI



KAT.BROJ	BIHUI CODE	OPIS
47795	SC5B4	vakumski nosač

- veličina: 122 mm
- kapacitet dizanja: 40 kg
- izrađen od aluminija s gumenim nosačem
- ergonomska udobna drška
- idealno za nošenje keramičkih pločica, mramora i stakla
- prije upotrebe provjerite je li površina čista i glatka

### VAKUMSKI NOSAČ DVOSTRUKI



KAT.BROJ	BIHUI CODE	OPIS
47796	SCDB4	vakumski nosač

- veličina: 125 mm
- kapacitet dizanja: 85 kg
- izrađen od aluminija s gumenim nosačem
- ergonomska udobna drška
- idealno za nošenje keramičkih pločica, mramora i stakla
- prije upotrebe provjerite je li površina čista i glatka

### VAKUMSKI NOSAČ TROSTRUKI



KAT.BROJ	BIHUI CODE	OPIS
53069	SCTB4	vakumski nosač

- veličina: 125 mm
- kapacitet dizanja: 110 kg
- izrađen od aluminija s gumenim nosačem
- ergonomska udobna drška
- idealno za nošenje keramičkih pločica, mramora i stakla
- prije upotrebe provjerite je li površina čista i glatka

### PODESIVI REGULATOR VISINE ZA ZIDNE PLOČICE SET 2/1



KAT.BROJ	BIHUI CODE	OPIS
47819	TAS25	podesivi regulator visine

- dizajniran za podupiranje zidnih pločica na potrebnoj visini i razini
- maksimalna nosivost: 105 kg
- podesiva visina: 1-20 cm

## VAKUMSKA VODILICA ZA DIJAMANTNE KRUNE



KAT.BROJ	BIHUI CODE	OPIS
47821	DGBM	vakumska vodilica

- podesiva vodilica za bušenje rupe s gumenim vakumom od 125 mm
- integrirani priključak za vodu na rashladnom sustavu za mokro bušenje
- dizajn za dijamantne krune od 4 mm do 115 mm
- fiksna veličina rupe u 4,5,6,7,8,10,12,20 i 35 mm
- podesiva čelična ploča s maksimalnom duljinom otvora 80 mm
- za krune od 81 mm do 115 mm, krunu postavite na kraj vodilice i otpustite vijak
- vakum se može koristiti pojedinačno s max. kapacitetom do 35 kg
- pogodan za pločice, staklo, mramor, granit itd.



## KRUNA DIJAMANTNA ZA KERAMIKU



KAT.BROJ	BIHUI CODE	DIMENZIJA
47893	DBDQ06	6mm
47894	DBDQ08	8mm
47895	DBDQ10	10mm
47896	DBDQ12	12mm

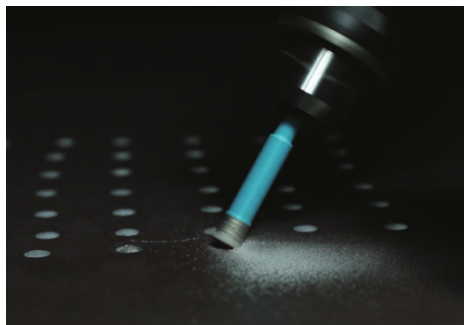

## KRUNA DIJAMANTNA ZA KERAMIKU M14

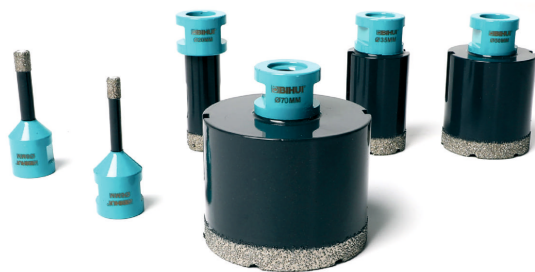

- za početak bušenja postavite krunu pod kutem od 45°
- nakon pokretanja, krunu vratite na 90°
- nastavite s bušenjem, ali krećite se kružnim pokretima
- brzo rezanje zbog dijamantnog vrha, manje prašine
- brzina vrtnje RPM 11000
- pogodno za bušenje porculana, mramora i granita

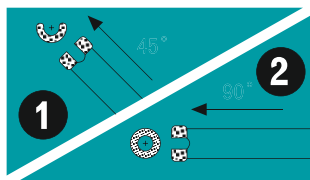

Porcelian					
Marble					
Travertine					
Granite					
Ceramic					

Lifetime

KAT.BROJ	BIHUI CODE	DIMENZIJA
8446	DBDF 06	6mm
7887	DBDF 08	8mm
7888	DBDF 10	10mm
47897	DBDF 12	12mm
7889	DBDF 20	20mm
48801	DBDF 25	25mm
7890	DBDF 30	30mm
7891	DBDF 35	35mm
7908	DBDF 40	40mm
7892	DBDF 45	45mm
7893	DBDF 60	60mm
48802	DBDF 65	65mm
7894	DBDF 70	70mm
7895	DBDF 82	82mm
47898	DBDF 100	100mm
47899	DBDF 115	115mm

KAT.BROJ	BIHUI CODE	DIMENZIJA
47845	DBDMK4	SET 4/1 (25,40,60,70)
53064	DBDMK6	SET 6/1 (6,8,20,35,50,70)



### REZNO BRUSNA PLOČA 50MM M14



- za brzo i precizno rezanje s velikom prilagodljivošću
- idealno za rezanje keramičkih pločica, porculana, mramora i kamena
- M14 navoj za većinu kutnih brusilica
- veličina 50mm

KAT.BROJ	BIHUI CODE				
48770	DCW50	50mm	4.5"	22.23mm	10

### DIJAMANTNA KRUNA ZA PROŠIRENJE 20mm



- za obradu rupa na keramici
- srednja granulacija 320C
- M14 navoj
- veličina 20mm

KAT.BROJ	BIHUI CODE		GR	
48773	DMB20	20mm	M14	320

### DIJAMANTNA KRUNA ZA PROŠIRENJE 35-75MM M14



KAT.BROJ	BIHUI CODE		GR	
53067	DMF3575	35-75mm	M14	320

### DIJAMANTNA KRUNA ZA PROŠIRENJE 2-38MM M14



KAT.BROJ	BIHUI CODE		GR	
48774	DMC238	2-38mm	M14	320

### ADAPTER ZA BUŠILICU DBAAH



KAT.BROJ	BIHUI CODE		RPM	PAK
53072	DBAAH	5/8-11	2500	1

### VOSAK ZA DIJAMANTNE KRUNE



KAT.BROJ	BIHUI CODE	DIP	COOL	ml	
48767	DMW20	2 sec.	4 sec.	20	10

### DIJAMANTNA REZNA PLOČA B-MASTER

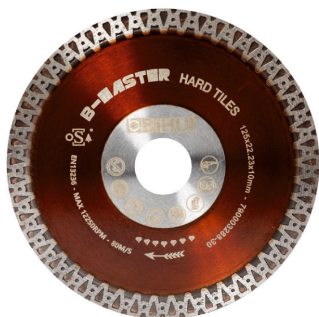

- dijamantni obruč visine 10 mm
- tanka debljina od 1,2mm za brže rezanje
- prihvat ojačan dvostrukom prirubnicom od 55mm
- velika brzina rezanja, minimalno usitnjavanje
- savršeno za upotrebu s kutnom brusilicom
- prikladno za rezanje porculana i keramike



KAT.BROJ	BIHUI CODE			
47799	DCDA115	115mm	4.5"	22.23mm
48769	DCDA125	125mm	4.5"	22.23mm

### DIJAMANTNA REZNA PLOČA B-SPEEDY

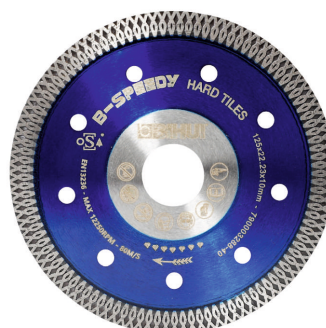

- debljina 1,4 mm
- suho rezanje do 20mm
- pojačan prihvat za duži vijek trajanja
- za fino rezanje bez prašine
- prikladna za keramiku, mramor, prirodni kamen
- veličina 115mm



KAT.BROJ	BIHUI CODE			
47797	DCDM115	115mm	4.5"	22.23mm

### DIJAMANTNA REZNA PLOČA DCBT

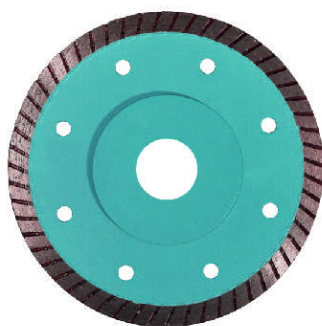

- debljina 1,4mm
- suho rezanje do 20mm
- pojačan prihvat za duži vijek trajanja
- za fino rezanje bez prašine
- prikladna za keramiku, mramor, prirodni kamen
- veličina 115mm



KAT.BROJ	BIHUI CODE			
47798	DCBT115	115mm	4.5"	22.23mm

### DIJAMANTNA REZNA PLOČA DCBN5



- za suho i mokro rezanje
- dubina reza do 20 mm
- debljina reza 1.2 mm
- ojačana prirubnica
- visina dijamanta 9 mm
- veličina 125 mm
- prikladno za pločice, mramor i keramiku

KAT.BROJ	BIHUI CODE			
21223	DCBN5	125	4.5"	22.23mm

### DIJAMANTNA REZNA PLOČA B-SLIM



- dijamantni obruč visine 7mm
- tanka debljina od 1,0mm za brzo rezanje
- prihvat pojačan dvostrukom prirubnicom od 70mm
- tijelo od posebnog čelika
- rezanje velikom brzinom uz minimalno usitnjavanje
- pogodna za rezanje tankih ploča, porculanskih ploča i keramičkih pločica

KAT.BROJ	BIHUI CODE			
47814	DCDS115	115mm	4.5"	22.23mm 7

### DIJAMANTNA BRUSNO-REZNA PLOČA DCWMM5



- za suho rezanje
- max debljina rezanja 25 mm
- veličina: 125 mm
- prikladno za mramor, granit, porculanska keramika, tvrda keramika, sve vrste kamena

KAT.BROJ	BIHUI CODE			
53065	DCWMM5	125	4.5"	22.23mm 7

### DIJAMANTNA BRUSNO-REZNA PLOČA DCWME5

Art.No: 47801



MAX RPM 12250

- inovativna višenamjenska dijamantna ploča
- dizajniran za završnu obradu pločica: mali rezovi, brušenje, zaobljavanje i oblikovanje rubova i uglova
- može se koristiti s bilo kojom brusilicom M14
- veličina: 125mm
- za obradu porculana, keramike, mramor i granita

KAT.BROJ	BIHUI CODE			
47801	DCWME5	125mm	4.5"	22.23mm 7

### DIJAMANTNA PLOČA ZA POLIRANJE I BRUŠENJE POD 45° DPE125

Art.No: 23580

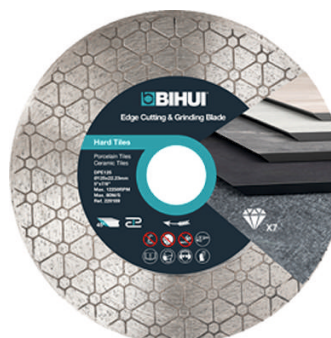

- oštrica za rezanje i brušenje rubova
- neprekinuti dijamantni rub visine 25 mm
- 2,0 mm debljine s osiguranom čvrstoćom i krutošću
- vruće prešano čelično tijelo i dvostuki dijamantni sloj
- prikladno za rezanje pločica, porculanskih pločica, keramičkih pločica itd.
- isporučuje se standardno uz ele.rezač keramike velikog formata

KAT.BROJ	BIHUI CODE			
23580	DPE125	125mm	4.5"	22.23mm 7

### DIJAMANTNA REZNA PLOČA MOSAIC DCDC



- dijamantni obruč visine 10mm
- tanka debljina od 1,2mm za brže rezanje
- tijelo izrađeno od posebnog čelika
- minimalno usitnjavanje i samohlađenje
- prikladno za rezanje mozaik pločica, stakla i kamena



KAT.BROJ	BIHUI CODE			
47813	DCDC115	115mm	4.5"	22,23mm

### DIJAMANTNI BRUSNI LONAC



- za pripremu betonskih i podnih površina
- brzo i učinkovito brušenje
- glatka završna obrada
- veličina: 125mm
- koristiti sa skupljačem prašine

MAX RPM 12250



KAT.BROJ	BIHUI CODE			
47800	DCWD5	125	4.5"	22,23mm

### DIJAMANTNI LAMELARNI BRUSNI DISK

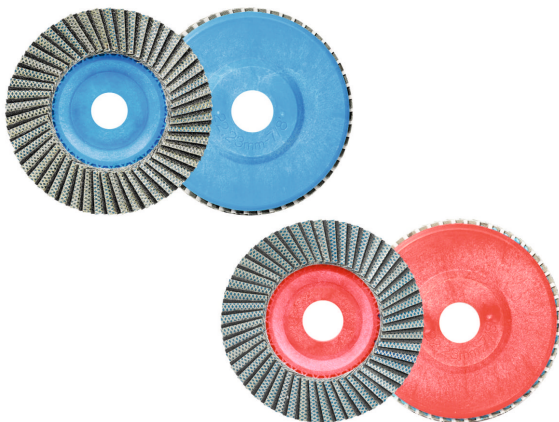

- veličina: 115 mm/4,5
- agresivna i dobra završnica
- veličina otvora 22,23 mm za većinu kutnih brusilica
- posebno idealan za pločice, mramor, porculan, staklo itd.

KAT.BROJ	BIHUI CODE		GR		
48775	DPF060	115mm	60	10	
48776	DPF200	115mm	200	10	

### DIJAMANTNA BRUSNA SPUŽVICA



KAT.BROJ BIHUI CODE OPIS

48771 DHP060 GR 60

48772 DHP200 GR 200

- za mokro i suho brušenje rubova i površina
- pogodno za pločice, porculan, mramor i staklo
- za najbolje rezultate koristite cijelu površinu
- dostupno u GR60 i GR200
- veličina: 55 x 95 mm

### ŠABLON VIŠENAMJENSKI



KAT.BROJ	BIHUI CODE	OPIS
47849	TPL250	šablona

- brz i jednostavan način kopiranja oblika
- plastične oštrice s malim trenjem
- sustav zaključavanja oštrice
- magnetiziran za rad bez ruku
- metrička skala
- idealno za keramiku, tapete, polaganje tepiha, vinila i laminata
- duljina: 250mm

### ŠABLON ZA POZICIONIRANJE RUPA



KAT.BROJ	BIHUI CODE	OPIS
48768	DBG6	šablona

- podesiva aluminijska šablona za pravljenje rezova i kutova
- ABS lokator rupa za pozicioniranje mjesta bušenja
- kompaktan i lagan
- visokokvalitetni pričvršćivači za izdržljivost

### SET ZA RAD SA SILIKONOM 3/1



KAT.BROJ	BIHUI CODE	OPIS
47848	STARK3	set za rad

- završni profili sa 3R (1/8R) I 6R (1/4R)
- mlaznica za injektiranje uloška
- noževi za uklanjanje silikona i brtvila
- brzo i jednostavno za upotrebu i čišćenje
- dizajniran za savršen uredan završetak
- idealno za kade, tuševe, umivaonike, balkone itd.
- 1 x nož za uklanjanje silikona i brtvila
- 1 x mlaznica za injektiranje
- 1 x masa za fugiranje i brtvljenje

### STRUGAČ ZA FUGE 50mm / 2 oštrice



#### PRIČUVNI NOŽIĆI



KAT.BROJ	BIHUI CODE	OPIS
47846	TGRS2	strugač za fuge
47847	TGRSB2	pričuvni nožići

- ergonomska soft grip drška
- 2 oštrice od volfram zrna
- za manje fuge uklonite jednu oštricu
- dostupne zamjenske oštrice
- za uklanjanje fuga i brtvila



### ČEKIĆ GUMENI 673g



KAT.BROJ	BIHUI CODE	OPIS
48787	RMWS24	čekić gumeni

- 673 g
- iz jednog dijela
- viskoelastična gumena glava

### LOPATICE ZA SILIKON 4/1

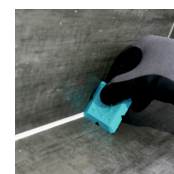
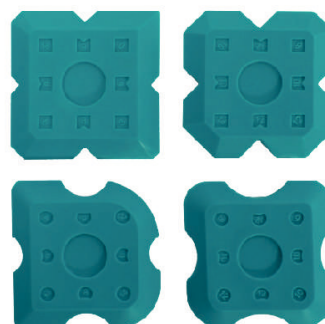

KAT.BROJ	BIHUI CODE	OPIS
48788	STAK4	lopatice

- jednostavan za korištenje
- nema potrebe za lijepjenjem ili maskiranjem spojeva
- dizajniran za oblikovanje silikonskog brtvila
- idealno za kade, tuševе, umivaonike, prozorske klupice, akvarije, balkone itd

### KLIJEŠTA ZA PORCULANSKE PLOČICE



KAT.BROJ	BIHUI CODE	OPIS
48026	TNC10	klješta za keramiku

- ergonomska drška
- maksimalna debljina pločica 12 mm
- veličina: 250 mm

### KLIJEŠTA ZA KERAMIKU



KAT.BROJ	BIHUI CODE	OPIS
48790	TNS8	klješta za keramiku

- alat dvostruke namjene za rezanje i lomljenje malih zidnih pločica
- za keramičke pločice debljine do 6 mm
- veličina: 200 mm

### POSUDA ZA FUGIRANJE PROFY



KAT.BROJ	BIHUI CODE	OPIS
48766	TWS19A	posuda za fugiranje

- 1 x 19 l kanta
- 2 x crni kotači i 2 postolja
- 1 x plastična rešetka
- 1 x trostruki valjci
- 1 x TPR drška

### ŠTITNICI ZA KOLJENA TPR



KAT.BROJ	BIHUI CODE	OPIS
48789	TKPT	štitnici za koljena

- vodootporna i protuklizna izrađena TPR navlaka
- izrađen od prozirne tkanine za ronjenje i oxford tkanine
- izdržljivi ojačani šavovi i dodatna pjenasta jezgra
- mekana jezgra od gela
- jednostavan i siguran sustav kopčanja na čičak
- štiti od čavala, vijaka, stakla i krhotina

### VALJAK ZA UKLANJANJE NIVELATORA



- duljina 1.4 m
- četiri kotačića i udobna drška
- za uklanjanje svih vrsta sustava za niveliranje pločica

KAT.BROJ	BIHUI CODE	OPIS
21222	BLSRR	sustav za niveliranje

### OLOVKA ZA OZNAČAVANJE TCM7







- dolazi s 1 crnim uloškom i 6 rezervnih
- dostupni su crni, crveni i žuti
- integrirano šiljilo ugrađeno u kapicu
- izrađen od visokokvalitetnog ABS nehrđajućeg čelika
- piše po većini površina uključujući metal, drvo, plastiku, cigle, cementne blokove i staklo

KAT.BROJ	BIHUI CODE	OPIS
53070	TCM7	olovka za označavanje





### ŽLICA KVADRATNA



KAT.BROJ		DRŠKA		BIHUI CODE
	mm			
48021	160		10	BTCHB6
48810	180		10	BTCHB7

### ŽLICA ZA OBLJENA



KAT.BROJ		DRŠKA		BIHUI CODE
	mm			
48811	200 uska		10	BTCHG8
48022	180 široka		10	BTCHG6

### ŽLICA GIPSERSKA



KAT.BROJ		DRŠKA		BIHUI CODE
	mm			
48812	100		10	BTSHP4

### ŽLICA ZA FUGIRANJE



KAT.BROJ		DRŠKA		BIHUI CODE
	mm			
48023	8		10	BTCHT08

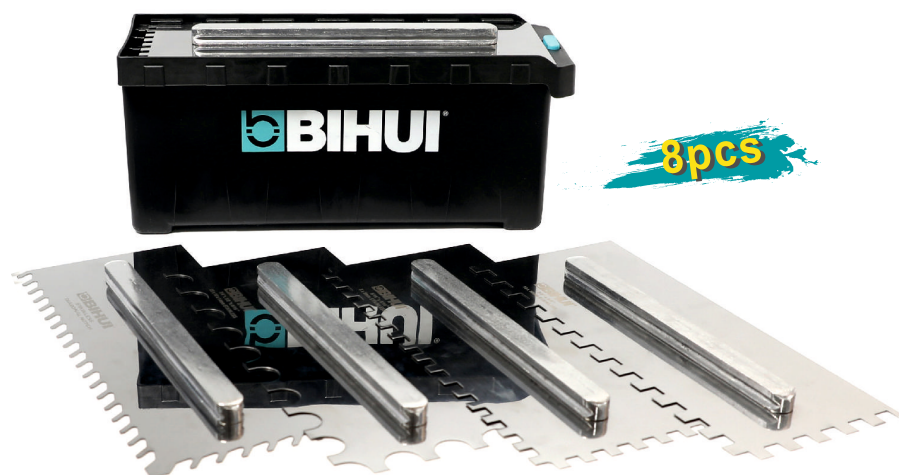

8pcs

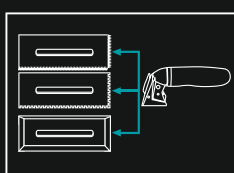
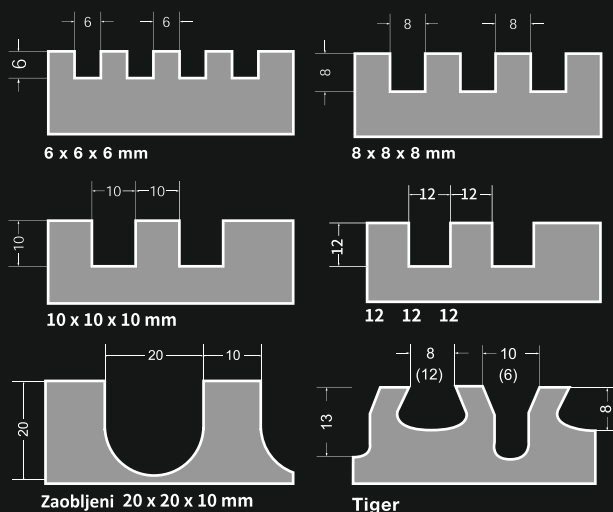

#### Easy Attach

Jednostavno prebacivanje između lopatica

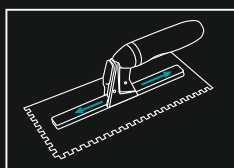

#### Slide-lock drška

Sigurno i podesivo postavljanje na lopaticu

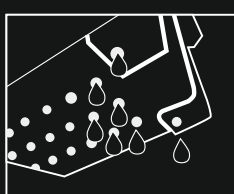

#### Drain System

Održava vaše gletere suhim u kutiji za alat.

### SET NAZUBLJENIH GLETERA PTSJG8

Kat.broj: 47823

- ▲ Stainless Steel noževi 280x115 mm
- ▲ Izmjenjiva TPR drška
- ▲ Kvadratni usijek 6, 8, 10 i 12 mm
- ▲ Zaobljeni usijek 20x20x10mm
- ▲ Univerzalni gleter Tiger
- ▲ Univerzalni gleter dijagonalni
- ▲ Kutija za alat

#### Standardne oštrice u setu

6mm kvadratni zubi	280x115mm
8mm kvadratni zubi	280x115mm
10mm kvadratni zubi	280x115mm
12mm kvadratni zubi	280x115mm
10x20mm zaobljeni zubi	280x115mm
Tiger	280x115mm



#### IZMJENJIVA DRŠKA

- ▲ Brzo zaključavanje i otpuštanje



#### IZMJENJIVA OŠTRICA

- ▲ #420 Stainless Steel
- ▲ Zubi dostupni u više modela
- ▲ Veličina 280x115mm

KAT.BROJ	BIHUI CODE	DIMENZIJA
48793	PTSJ04	280x115x4 mm
20883	PTSJ10	280x115x10 mm
48794	PTSJ12	280x115x12 mm
48027	PTSJHD	izmjenjiva drška

### GLETER RAVNI



- spoj oštrice i nožice sa 8 zakovica
- posebno oblikovana ergonomska drška
- 0,7mm nehrđajući čelik extra kvalitete

KAT.BROJ		DRŠKA		BIHUI CODE
	mm	2K		
48813	280x120		6	PTSBPL



### GLETER NAZUBLJENI



- spoj oštrice i nožice sa 8 zakovica
- posebno oblikovana ergonomska drška
- 0,7mm nehrđajući čelik extra kvalitete

KAT.BROJ		DRŠKA		BIHUI CODE
	mm	2K		
48782	280x120x8		6	PTSB08
48783	280x120x10		6	PTSB10
48784	280x120x12		6	PTSB12

### GLETER NAZUBLJENI









- spoj oštrice i nožice sa 13 zakovica
- posebno oblikovana ergonomska drška
- 0,7mm nehrđajući čelik extra kvalitete

KAT.BROJ		DRŠKA		BIHUI CODE
	mm	2K		
48785	320x120x10		6	PTSL10
48786	320x120x12		6	PTSL12

### GLETER LEPTIR





KAT.BROJ		DRŠKA		BIHUI CODE
	mm	2K		
48778	220		6	PTK22
48779	300		6	PTK30
48780	500		6	PTK50
48781	600		6	PTK60

- visoko polirani nehrđajući čelik za lakše čišćenje
- ergonomski dizajn drške
- lagano i ugodno korištenje

### ŽLICA OVALNA ZA POSUDE





- zakrivljeni dizajn oštrice za bolje uklanjanje materijala
- oštrica od nehrđajućeg čelika
- dizajniran za većinu posuda za miješanje

KAT.BROJ		DRŠKA		BIHUI CODE
	mm	2K		
48777	165		6	PTK165

### STRUGAČ ZA LJEPILO



- uklanjanje pločica i ostatka ljepila
- debljina 1,2 mm
- oštrica od nehrđajućeg čelika
- profesionalna gumena drška

KAT.BROJ		DRŠKA		BIHUI CODE
	mm	2K		
48025	100		6	TRSC4

## ŠIPKA ZA MIJEŠANJE TWIST



KAT.BROJ	BIHUI CODE	DIMENZIJA
48804	MPGZ600	140x600

- M14 prihvata
- pocinčana
- pogodna za miješanje morta, ljepila za pločice, žbuke, estriha i nivelir masa
- 140 x M14 x 600 mm

## ŠIPKA ZA MIJEŠANJE SPIRAL



KAT.BROJ	BIHUI CODE	DIMENZIJA
48805	MPSC600	140x600

- M14 prihvata
- kromirana
- pogodna za miješanje morta, ljepila za pločice, žbuke, estriha i nivelir masa
- 140 x M14 x 600 mm





## GRABO PRO - AKUMULATORSKI VAKUMSKI NOSAČ

Kat.broj: 48806

GRABO® Pro-Lifter 20 je prijenosni električni vakumski uređaj namjenjen podizanju i pomicanju predmeta poput pločica, kamenih opločnika, gips ploča, stakla i namještaja.

GRABO® Pro-Lifter 20 Pro ima ugrađen senzor tlaka s funkcijom automatskog pokretanja/zaustavljanja.

- primjena gotovo na svim površinama: staklo, betonske i keramičke pločice, mramor, čelik, ploče s teksturama, beton, drvo, šperploča, iveral, laminat, gips-kartonske ploče, željezo
- napon baterije: 14,8 V li-ion.
- nazivna snaga: 16 W
- neto težina: 1,5 kg
- radno vrijeme: 1,5 h
- max. sila podizanja: do 170 kg
- U paketu:
  - punjač baterije
  - prijenosna torba



Maksimalne sile dizanja ispitane na različitim materijalima

	Okomita sila držanja <sup>11</sup>	Paralelna sila držanja <sup>12</sup>
Staklo	170 kg/375 lbs	120 kg/265 lbs
Pločice	170 kg/375 lbs	120 kg/265 lbs
Metal	110 kg/242 lbs	110 kg/242 lbs
Plastika	100 kg/220 lbs	100 kg/220 lbs
Drvo	100 kg/220 lbs	65 kg/143 lbs
Grubi beton	80 kg/176 lbs	80 kg/176 lbs
Opločnici	80 kg/176 lbs	80 kg/176 lbs
Gips ploče	75 kg/165 lbs	65 kg/143 lbs

OKOMITO



PARALELNO



**GRABO®**



## GRABO PLUS - AKUMULATORSKI VAKUMSKI NOSAČ

Kat.broj: 48807

- primjena gotovo na svim površinama: staklo, betonske i keramičke pločice, mramor, čelik, ploče s teksturama, beton, drvo, šperploča, iveral, laminat, gips-kartonske ploče, željezo.
  - napon baterije: 14,8 V li-ion.
  - nazivna snaga: 16 W
  - neto težina: 1,5 kg
  - radno vrijeme: 1,5 h
  - max. sila podizanja: do 170 kg
- U paketu:
- punjač baterije
  - prijenosna torba



## GRABO BATERIJA 14,8V li-ion

Kat.broj: 48808



## GRABO REZERVNA BRTVA

Kat.broj: 48809





## NAŠI PARTNERI

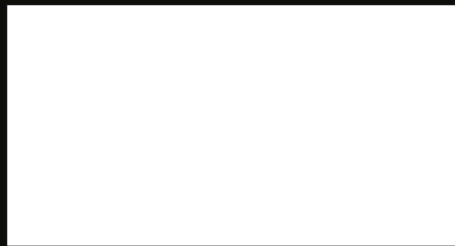

Neke slike u katalogu su simbolične! Za eventualne pogreške se ispričavamo